

МІНІСТЕРСТВО ОСВІТИ І НАУКИ УКРАЇНИ
МИКОЛАЇВСЬКИЙ НАЦІОНАЛЬНИЙ АГРАРНИЙ УНІВЕРСИТЕТ

ОСВІТНЬО-ПРОФЕСІЙНА ПРОГРАМА

підготовки здобувачів вищої освіти
«Агроінженерія»
другого (магістерського) рівня вищої освіти за спеціальністю
Н7 «Агроінженерія»
галузі знань Н «Сільське, лісове, рибне господарство та ветеринарна
медицина»
Кваліфікація: магістр з агроінженерії

ЗАТВЕРДЖЕНО ВЧЕНОЮ РАДОЮ
Миколаївського національного
аграрного університету

Голова вченої ради

 акад. В'ячеслав ШЕБАНИН
(протокол №8 від «31» березня 2026 р.)

Освітня програма вводиться в дію
з 01 вересня 2026 року

в.о. ректора Миколаївського національного
аграрного університету

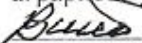
 акад. В'ячеслав ШЕБАНИН
(наказ №51-О від «06» квітня 2026 р.)

Миколаїв
2026

ЛИСТ-ПОГОДЖЕННЯ

освітньо-професійної програми

Рівень вищої освіти	Другого (магістерського) рівня вищої освіти
Галузь знань	Н «Сільське, лісове, рибне господарство та ветеринарна медицина»
Спеціальність	Н7 «Агроінженерія»
Кваліфікація	Магістр з агроінженерії

Розглянуто і схвалено

науково-методичною комісією

інженерно-енергетичного факультету

ПОГОДЖЕНО:

Перший проректор, професор

 Дмитро БАБЕНКО
« 21 » . 04.2026 р.

РЕКОМЕНДОВАНО:

Науково-методичною
радою університету

Перший проректор, професор

 Дмитро БАБЕНКО
(протокол №6 від «25».03.2026 р.)

Вченою радою інженерно-енергетичного факультету
(протокол №8 від «23».03.2026 р.)

Декан інженерно-енергетичного факультету

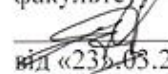
 Олексій САДОВИЙ
від «23».03.2026 р.

Науково-методичною комісією інженерно-енергетичного факультету

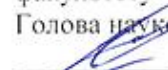
Голова науково-методичної комісії
 Наталія ДОЦЕНКО
(протокол №6 від «17». 03.2026 р.)

Гарант освітньо-професійної програми

 Наталія ДОЦЕНКО
(протокол №7 від «06».03.2026 р.)

Розроблено робочою групою інженерно-енергетичного факультету Миколаївського національного аграрного університету у складі:

1. Доценко Наталія Андріївна – доктор педагогічних наук, кандидат технічних наук, професор, професор кафедри загальнотехнічних дисциплін, гарант освітньо-професійної програми «Агроінженерія», голова робочої групи;
2. Марченко Дмитро Дмитрович – кандидат технічних наук, доцент, доцент кафедри тракторів та сільськогосподарських машин, експлуатації і технічного сервісу, член групи забезпечення;
3. Горбенко Олена Андріївна – кандидат технічних наук, доцент, доцент кафедри агроінженерії, член групи забезпечення;
4. Тарасенко Олександр Валерійович – стейкхолдер, заступник директора ТОВ «Екотранс», випускник освітньо-професійної програми «Агроінженерія» за спеціальністю Н7 «Агроінженерія» другого (магістерського) рівня вищої освіти;
5. Лашенко Андрій Сергійович – здобувач вищої освіти спеціальності Н7 «Агроінженерія» другого (магістерського) рівня вищої освіти.

Рецензії-відгуки зовнішніх стейкхолдерів:

1. Зубко Владислав Миколайович – доктор технічних наук, професор, професор кафедри механічної та електричної інженерії Полтавського державного аграрного університету;
2. Біловод Олександра Іванівна – кандидат технічних наук, професор, декан інженерно-технологічного факультету Полтавського державного аграрного університету;
3. Шейченко Віктор Олександрович – доктор технічних наук, професор, професор кафедри агроінженерії та автомобільного транспорту, Полтавський державний аграрний університет;
4. Дробітько Олексій Миколайович – директор ФГ «Олена», с. Іванівка, Вознесенський район, Миколаївська область;
5. Карпенко Микола Дмитрович – директор Наукового Парку «Агроперспектива» Миколаївського національного аграрного університету, м. Миколаїв, Миколаївська область;
6. Тимошук Володимир Юхимович – бренд-менеджер компанії «Техноторг»;
7. Карамавров Федір Семенович – директор ТОВ «Агріпрайм», м. Миколаїв, Миколаївська область;
8. Карамавров Сергій Семенович – керівник компанії ТОВ «ЕНЕЙТІ» Одеська область, Любашівський район, СМТ Любашівка;
9. Галімов Сергій Миколайович – директор СГПП «Техмет-ЮГ», смт Воскресенське, Вітовський район, Миколаївська область

Програма не може бути повністю або частково відтвореною, тиражованою й розповсюдженою без дозволу Миколаївського національного аграрного університету.

1. Профіль освітньо-професійної програми зі спеціальності Н7 «Агроінженерія»

1 – Загальна інформація	
Повна назва вищого навчального закладу та структурного підрозділу	Миколаївський національний аграрний університет, інженерно-енергетичний факультет
Ступінь вищої освіти та назва кваліфікації мовою оригіналу	Ступінь вищої освіти: магістр Освітня кваліфікація: магістр з агроінженерії Кваліфікація в дипломі: магістр з агроінженерії
Офіційна назва освітньої програми	Освітньо-професійна програма підготовки здобувачів вищої освіти «Агроінженерія» другого (магістерського) рівня вищої освіти за спеціальністю Н7 «Агроінженерія» галузі знань Н «Сільське, лісове, рибне господарство та ветеринарна медицина»
Тип диплому та обсяг освітньої програми	Диплом магістра, одиничний. Обсяг освітньої програми магістра 90 кредитів ЄКТС, термін навчання 1 рік 4 місяця
Наявність акредитації	Акредитаційна комісія Міністерства освіти і науки України, Україна, сертифікат про акредитацію спеціальності Н7 «Агроінженерія» НД № 1589591, відповідно до рішення АК від 26 квітня 2017 р., протокол №125 (наказ МОНУ від 27.04.2017 р. №658). Термін дії сертифіката до 1 липня 2027 р.
Цикл / рівень	НРК України – 7 рівень; FQ-EHEA – другий цикл; EQF-LLL – 7 рівень.
Передумови	Наявність диплому про базову вищу освіту за освітнім ступенем «бакалавр», «магістр» або ОКР «спеціаліст».
Мова(и) викладання	Українська
Термін дії освітньої програми	Термін не може перевищувати 1 рік 4 місяці та/або період акредитації. Освітня програма підлягає перегляду та доопрацюванню відповідно до змін нормативної бази України в сфері вищої освіти, але не рідше одного разу на рік
Інтернет-адреса постійного розміщення опису освітньої програми	https://www.mnau.edu.ua/faculty-energy/#faculty_okr

2 – Мета освітньої програми	
Забезпечення теоретичної і практичної підготовки фахівців, здатних розв'язувати складні задачі і проблеми у професійній і науковій діяльності стосовно розробки, дослідження і впровадження відповідних технічних, управлінських, організаційних та інших рішень, спрямованих на оптимізацію технологічних систем у галузі агропромислового виробництва.	
3 – Характеристика освітньої програми	
Предметна область (галузь знань, спеціальність, спеціалізація (за наявності))	<p>Галузь знань Н «Сільське, лісове, рибне господарство та ветеринарна медицина» Спеціальність Н7 «Агроінженерія» Об'єкти визначення та діяльності: наукові заклади, установи та організації галузі агроінженерії; підприємства та компанії агроінженерного комплексу. Предмет: механізовані технології, технологічні процеси та системи машин з виробництва, первинної обробки, зберігання і транспортування сільськогосподарської продукції; процес ефективного використання машин та засобів механізації в рослинництві і тваринництві; підвищення ефективності діагностування, технічного обслуговування і ремонту машин і засобів сільськогосподарського виробництва. Цілі навчання: підготовка фахівців здатних розв'язувати складні завдання і проблеми у сфері професійної діяльності з агроінженерії, які характеризуються невизначеністю умов і вимог. Теоретичний зміст предметної області складають поняття, категорії, теорії і концепції агроінженерії, оптимізація, теорія і практика в рослинництві, тваринництві, переробці сільськогосподарської продукції, технічному сервісі, оцінка ефективності та надійності інженерних рішень. Інструменти та обладнання: сучасні технічні засоби та комп'ютерно-інтегровані технології, стандартні, спеціальні й галузеві пакети прикладних програм проектування, моделювання, дослідження та експлуатації устаткування.</p>
Основний фокус освітньої програми та спеціалізації	<p>Акцент на здатність здійснювати дослідницьку та інноваційну діяльність у сфері агроінженерії на підставі ґрунтовної теоретичної бази, практичних навичок, загальних та фахових компетентностей. Ключові слова: агроінженерія, комплекси, пристрої та устаткування, оптимізація, дослідження, машина, агрегат, механізм, експлуатація, діагностика, технологія, рослинництво, тваринництво, переробка сільськогосподарської продукції, технічний сервіс,</p>

	ремонт.
Орієнтація освітньої програми	<p>Освітньо-професійна програма підготовки магістра базується на загальновідомих положеннях та результатах сучасних наукових досліджень з агроінженерії, практичної підготовки та інноваційної діяльності, а також орієнтує на актуальні блоки, у рамках яких можлива подальша професійна та наукова кар'єра.</p> <p>Загальний обсяг даної програми 90,0 кредитів ЄКТС. Вона передбачає цикл дисциплін, що формують загальні компетентності у розмірі 13,0 кредитів ЄКТС, що становить 14,4% (Ділова іноземна мова, Законодавство і право в АПК, Теорія і методика викладання у вищій школі, Інженерний менеджмент).</p> <p>Цикл дисциплін, що формують спеціальні (фахові, предметні) компетентності складає 42,0 кредити ЄКТС, що становить 46,7%, (Енергоефективні та ресурсощадні технології переробних і тваринницьких підприємств, Сільськогосподарські меліорації, Аналіз технологічних систем, Математичне моделювання та оптимізація технічних, технологічних і транспортних процесів на ПЕОМ, Охорона праці в галузі та цивільний захист, Новітні енергетичні засоби і сільськогосподарські машини, Ремонт машин і надійність технологічних систем, Система точного землеробства, Теорія наукових досліджень та інтелектуальна власність, Системи автоматизованого проектування в мехатроніці, Управління якістю та оптимізація технологічних параметрів обладнання в агроінженерії). Цикл практичної підготовки передбачено в обсязі 5,0 кредитів ЄКТС, що становить 5,6% (Науково-виробнича практика на підприємствах галузі агроінженерії) від загального обсягу програми, 24,0 кредити ЄКТС, що становить 26,6% передбачено на вибіркові компоненти. Окремо виділено цикл підсумкової атестації в обсязі 6,0 кредитів ЄКТС, що становить 6,7% від загального обсягу програми.</p> <p>Наукова складова освітньо-професійної програми передбачає здійснення власних наукових досліджень під керівництвом наукових керівників з відповідним оформленням одержаних результатів. Ця складова програми не належить до основної освітньої, здійснюється здобувачами у вільний від занять час, результати оформлюються у вигляді тез доповідей, публічних виступах на науково-практичних конференціях, опублікування статей у фахових або міжнародних наукових виданнях, підготовці наукових студентських робіт на конкурси.</p>

<p>Особливості програми</p>	<p>Освітня програма ґрунтується на єдності наукового й освітнього процесів, практичної підготовки та інноваційних методів професійної діяльності у сфері агроінженерії. Програма враховує особливості інженерних процесів та об'єктів у агропромисловому секторі, що дає можливість сформувати унікальні спеціальні знання та уміння.</p> <p>Особливість освітньої програми «Агроінженерія» полягає у підготовці фахівців, здатних застосовувати сучасні інженерні методи аналізу, моделювання та оптимізації для підвищення ефективності технологічних процесів і обладнання в агропромисловому виробництві. Програма орієнтована на формування компетентностей щодо обґрунтування та прийняття оптимальних інженерних рішень, управління якістю технологічних процесів, а також оптимізації технологічних параметрів машин і обладнання в агроінженерії. Особлива увага приділяється використанню сучасних інформаційних технологій, методів математичного моделювання та системного аналізу для забезпечення ефективної, енергоощадної та ресурсозберігаючої експлуатації технічних засобів у сільськогосподарському виробництві.</p> <p>Особливості освітньо-професійної програми включають:</p> <ul style="list-style-type: none"> - наповнення вибіркової компоненти з огляду на сучасні процеси в агроінженерії; - використання в освітньому процесі інноваційних технологій викладання, навчально-наукових лабораторій з відповідним програмним забезпеченням; - розвиток у здобувачів професійних навичок в умовах аграрного виробництва: структурних підрозділах університету (Навчально-науково-практичний центр університету, Науковий парк «Агроперспектива», Центр підготовки робітничих професій), на базах практичної підготовки роботодавців, консорціуму «Південний», практичної підготовки (стажування) за кордоном; - активна комунікація та взаємодія усіх стейкхолдерів; - отримання мовних компетентностей здобувачами вищої освіти під час участі у формальних та неформальних освітньо-наукових заходах, участі у проєктах у межах співпраці із громадськими організаціями;
------------------------------------	---

	<ul style="list-style-type: none"> - розширення компетентностей здобувачами вищої освіти у сфері оптимізації технологічних та режимних параметрів роботи обладнання галузі агроінженерії; - реалізація прав учасників освітнього процесу на академічну мобільність; - академічна доброчесність здобувачів вищої освіти під час навчання; - участь усіх учасників освітнього процесу у спільних освітньо-наукових заходах. Освітня програма містить компетентності, які включають знання та вміння, практичні навички діяльності суб'єктів сфери агроінженерії.
4 – Придатність випускників до працевлаштування та подальшого навчання	
Придатність до працевлаштування	<p>Випускник освітнього ступеню «магістр» за спеціальністю Н7 «Агроінженерія». Здатний виконувати професійні види робіт та обіймати посади фахівців, посадові обов'язки яких вимагають володіння компетентностями у сфері агроінженерії.</p> <p>Згідно з чинною редакцією Національного класифікатора України: Класифікатор професій (ДК 003:2010) та International Standard Classification of Occupations 2008 (ISCO-08) випускник з професійною кваліфікацією «Магістр з агроінженерії» може працевлаштуватися на посади з такими професійними назвами робіт: 2145.2 «Інженер з експлуатації машино-тракторного парку», 2145.2 «Інженер з діагностування технічного стану машинно-тракторного парку», 3115 «Механік», 3152 «Інженер з технічного нагляду», 2147.2 «Інженер з технічної діагностики», 2149.2 «Інженер з транспорту», 2213.2 «Сільськогосподарський дорадник», 2213.2 «Сільськогосподарський експерт-дорадник», 2145.1 «Інженер-дослідник із механізації сільського господарства» та іншими.</p>
Подальше навчання	Можливість навчання за програмою третього циклу FQ- ENEA, 8 рівня EQF-LLL та 8 рівня НРК
5 – Викладання та оцінювання	
Викладання та навчання	Проблемно-орієнтоване навчання, студентоцентроване навчання, самонавчання, навчання через виробничу практику та в умовах лабораторій, навчання на основі досліджень. Викладання проводиться у вигляді: лекцій, мультимедійних лекцій, інтерактивних лекцій, семінарських, практичних занять із використанням

	ситуаційних завдань, кейс-методів, ділових ігор, тренінгів, що розвивають професійні навички та soft-skills. Також передбачена самостійна робота з можливістю консультацій з викладачем, e-learning за окремими освітніми компонентами, індивідуальні заняття, групова робота над інноваційними проектами та використання елементів дуального навчання.
Оцінювання	За освітньою програмою передбачено оцінювання за сумою накопичених балів, яке визначає рівень досягнення очікуваних програмних результатів навчання (письмові іспити з навчальних дисциплін, оцінювання поточної роботи протягом вивчення окремих освітніх компонентів (тестування, письмові есе, презентації), також формативне оцінювання (письмові та усні коментарі і настанови викладачів у процесі навчання, формування навичок самооцінювання, залучення здобувачів вищої освіти до оцінювання роботи один одного) та захист звітів з практики, курсових робіт. Кваліфікаційна робота (дипломна робота) є формою підсумкової атестації виконується на завершальному етапі навчання, оцінювання результатів здійснюється за єдиною 100-бальною шкалою.
6 – Програмні компетентності	
Інтегральна компетентність	Здатність розв'язувати складні проблеми і задачі під час професійної діяльності у галузі агроінженерії або у процесі навчання, що передбачає проведення досліджень та/або здійснення інновацій та характеризується невизначеністю умов і вимог.
Загальні компетентності (ЗК)	ЗК 01. Здатність до абстрактного мислення, аналізу та синтезу.
	ЗК 02. Здатність застосовувати знання у практичних ситуаціях.
	ЗК 03. Знання та розуміння предметної області та розуміння аспектів професійної діяльності.
	ЗК 04. Здатність приймати обґрунтовані рішення.
	ЗК 05. Здатність працювати в команді.
	ЗК 06. Здатність спілкуватися іноземною мовою.
	ЗК 07. Навички використання інформаційних і комунікаційних технологій.
	ЗК8. Здатність ухвалювати рішення та діяти, дотримуючись принципу неприпустимості корупції та будь-яких інших проявів недоброчесності.
Фахові компетентності	ФК 01. Здатність розв'язувати складні управлінські задачі та проблеми в сфері сільськогосподарського

спеціальності (ФК)	<p>виробництва.</p> <p>ФК 02. Здатність здійснювати наукові та прикладні дослідження для створення нових та удосконалення існуючих технологічних систем сільськогосподарського призначення, пошуку оптимальних методів їх експлуатації. Здатність застосовувати методи теорії подібності та аналізу розмірностей, математичної статистики, теорії масового обслуговування, системного аналізу для розв'язування складних задач і проблем сільськогосподарського виробництва.</p>
	<p>ФК 03. Здатність використовувати сучасні методи моделювання технологічних процесів і систем для створення моделей механізованих технологічних процесів сільськогосподарського виробництва.</p> <p>ФК 04. Здатність застосовувати сучасні інформаційні та комп'ютерні технології для вирішення професійних завдань.</p> <p>ФК 05. Здатність розв'язувати задачі оптимізації і приймати ефективні рішення з питань використання машин і техніки в рослинництві, тваринництві, зберіганні, первинній обробці і транспортуванні сільськогосподарської продукції.</p> <p>ФК 06. Здатність проектувати й використовувати мехатронні системи машин і засоби механізації сільськогосподарського виробництва.</p> <p>ФК 07. Здатність проектувати, виготовляти і експлуатувати технології та технічні засоби виробництва, первинної обробки, зберігання та транспортування сільськогосподарської продукції.</p> <p>ФК 08. Здатність використовувати методи управління й планування матеріальних та пов'язаних з ними інформаційних і фінансових потоків для підвищення конкурентоспроможності підприємств.</p> <p>ФК 09. Здатність прогнозувати і забезпечувати технічну готовність сільськогосподарської техніки.</p> <p>ФК 10. Здатність організовувати процеси сільськогосподарського виробництва на принципах систем точного землеробства, ресурсозбереження, оптимального природокористування та охорони природи; використовувати сільськогосподарські машини та енергетичні засоби, що адаптовані до використання у системі точного землеробства.</p>

	ФК 11. Здатність до отримання і аналізу інформації щодо тенденцій розвитку аграрних наук, технологій і техніки в сільськогосподарському виробництві.
	ФК 12. Здатність використовувати сучасні принципи, стандарти та методи управління якістю, забезпечувати конкурентоспроможність технологій і машин у виробництві сільськогосподарських культур.
	ФК 13. Здатність використовувати нормативно-законодавчу базу з метою правового захисту об'єктів інтелектуальної власності, які розробляються та знаходяться в господарському обігу.
	ФК 14. Здатність гарантувати екологічну безпеку у сільськогосподарському виробництві.
	ФК 15. Здатність комплексно впроваджувати організаційно-управлінські і технічні заходи зі створення безпечних умов праці в АПК.
	ФК 16. Здатність використовувати методи і прийоми обґрунтування та прийняття оптимальних рішень в інженерній діяльності.
	ФК17. Здатність науково обґрунтовувати, проектувати та впроваджувати інноваційні рішення з ресурсозбереження і підвищення енергоефективності технологічних процесів в агропромисловому виробництві на основі системного аналізу, оптимізації використання ресурсів, моделювання та оцінки ефективності виробничих систем.
7 – Програмні результати навчання	
Програмні результати навчання (ПРН)	ПРН 01. Володіти комплексом необхідних гуманітарних, природничо-наукових та професійних знань, достатніх для досягнення інших результатів навчання, визначених освітньою програмою.
	ПРН 02. Розробляти енергоощадні, екологічно безпечні технології виробництва, первинної обробки і зберігання сільськогосподарської продукції.
	ПРН 03. Знати, розуміти і застосовувати норми законодавства, що стосуються професійної діяльності.
	ПРН 04. Викладати у закладах вищої освіти та розробляти методичне забезпечення спеціальних дисциплін, що стосуються агроінженерії.
	ПРН 05. Приймати обґрунтовані управлінські рішення для забезпечення прибутковості підприємства.
	ПРН 06. Приймати ефективні рішення стосовно форм і методів управління інженерними системами в АПК.

ПРН 07. Планувати наукові та прикладні дослідження, обґрунтовувати вибір методології і конкретних методів дослідження.
ПРН 08. Створювати фізичні, математичні, комп'ютерні моделі для вирішування дослідницьких, проектувальних, організаційних, управлінських і технологічних задач.
ПРН 09. Застосовувати спеціалізоване програмне забезпечення та сучасні інформаційні технології для вирішення професійних завдань.
ПРН 10. Приймати ефективні рішення щодо складу та експлуатації комплексів машин.
ПРН 11. Застосовувати методи мехатроніки для автоматизації в АПК.
ПРН 12. Проектувати конкурентоспроможні технології та обладнання для виробництва сільськогосподарської продукції відповідно до вимог споживачів та законодавства.
ПРН 13. Здійснювати ефективне управління та оптимізацію матеріальних потоків.
ПРН 14. Забезпечувати роботоздатність і справність машин.
ПРН 15. Впроваджувати системи точного землеробства, машини і засоби механізації та вибирати режими роботи машинно-тракторних агрегатів для механізації технологічних процесів у рослинництві.
ПРН 16. Створювати і оптимізувати інноваційні техніко-технологічні системи в рослинництві, тваринництві, зберіганні продукції, технічному сервісі.
ПРН 17. Здійснювати управління якістю в аграрній сфері, обґрунтовувати показники якості сільськогосподарської продукції, техніки та обладнання.
ПРН 18. Застосовувати багатокритеріальні моделі прийняття рішень у детермінованих умовах та в умовах невизначеності під час вирішення професійних завдань.
ПРН 19. Забезпечувати охорону інтелектуальної власності.
ПРН 20. Розробляти і реалізувати ресурсоощадні та природоохоронні технології у сфері діяльності підприємств АПК.
ПРН 21. Розробляти заходи з охорони праці в сфері сільськогосподарського виробництва відповідно до чинного законодавства.

	<p>ПРН22. Розробляти, науково обґрунтовувати та впроваджувати інноваційні енергоефективні технології й технічні рішення у виробничі процеси сільськогосподарського виробництва з використанням сучасних методів моделювання, оптимізації та оцінки енерговитрат.</p>
	<p>ПРН23. Розробляти, аналізувати та обґрунтовувати управлінські й інженерно-технічні рішення щодо розвитку сільськогосподарського виробництва на основі комплексної оцінки ресурсного потенціалу, сучасних засобів механізації, економічної ефективності та ризиків із застосуванням методів системного аналізу.</p>
	<p>ПРН24. Знати основи запобігання корупції суспільної та академічної доброчесності на рівні необхідному для формування нетерпимості до корупції та проявів недоброчесної поведінки серед здобувачів освіти, та вміти їх застосовувати їх у професійній діяльності.</p>
8 – Ресурсне забезпечення реалізації програми	
<p>Кадрове забезпечення</p>	<p>Основний склад викладачів освітньої програми складається з науково-педагогічних працівників кафедр: кафедра агроінженерії; кафедра тракторів та сільськогосподарських машин, експлуатації і технічного сервісу; кафедра іноземних мов; кафедра публічного управління та адміністрування і міжнародної економіки; кафедра економічної кібернетики, комп'ютерних наук та інформаційних технологій; кафедра загальнотехнічних дисциплін; кафедра методики професійного навчання.</p> <p>Всі науково-педагогічні працівники, які задіяні у підготовці здобувачів вищої освіти за даною освітньо-професійною програмою, є співробітниками МНАУ, мають наукові ступені та вчені звання, а також підтверджений високий рівень наукової та професійної, публікаційної активності.</p> <p>Освітня програма передбачає залучення до викладання фахівців-практиків з галузі агроінженерії, представників роботодавців на виробництві, що підсилює синергетичний зв'язок теоретичної та практичної підготовки.</p> <p>Гарант, група забезпечення, робоча (проектна) група та інші викладачі, які забезпечують її реалізацію, відповідають вимогам, визначеним Ліцензійними умовами провадження освітньої діяльності закладів освіти.</p>

Матеріально-технічне забезпечення	Матеріально-технічна база університету відповідає потребам та вимогам щодо надання освітніх послуг і є достатньою для забезпечення належної якості освітнього процесу. Матеріально-технічне забезпечення характеризується відповідністю усіх приміщень встановленим нормам; наявністю та достатністю навчальних приміщень, мультимедійного обладнання, комп'ютерних робочих місць. Здобувачі мають змогу користуватися всією необхідною соціально-побутовою інфраструктурою. Кількість місць у гуртожитках відповідає вимогам та фактичній потребі. В освітньому процесі використовується навчально-наукові лабораторії МНАУ, бази практик та стажування учасників освітнього процесу, ННПЦ та структурних підрозділів МНАУ.
Інформаційне та навчально-методичне забезпечення	Офіційний веб-сайт МНАУ містить інформацію про освітні програми, навчальну, наукову та виховну діяльність, структурні підрозділи, правила прийому, контакти. Всі ресурси бібліотеки МНАУ доступні через сайт університету та сайт бібліотеки МНАУ, звичайний та електронний читальні зали бібліотеки МНАУ забезпечені бездротовим доступом до мережі Інтернет. Також здобувачі вищої освіти мають вільний доступ до репозитарію МНАУ. У освітньому процесі використовуються можливості освітньої платформи Moodle. Всі компоненти даної освітньої програми забезпечені навчально-методичними виданнями та розробками кафедр, що здійснюють підготовку здобувачів вищої освіти за спеціальністю Н7 «Агроінженерія», освітнього ступеня «магістр», є у вільному доступі на офіційному веб-сайті.
9 – Академічна мобільність	
Національна кредитна мобільність	На основі двосторонніх договорів між МНАУ та університетами України: Кременчуцький національний університет імені Михайла Остроградського (м. Кременчук); Державним біотехнологічним університетом (м. Харків), Львівським національним аграрним університетом (м. Дубляни); Національним університетом біоресурсів та природокористування України (м. Київ). Допускаються індивідуальні угоди про академічну мобільність для навчання та проведення досліджень в університетах та наукових установах України. До освітньої діяльності залучаються провідні

	<p>науковці закладів освіти, наукових установ, представники громадських організацій, провідні фахівці з виробництва.</p> <p>Кредити, отримані в інших університетах України, перезараховуються відповідно до довідки про академічну мобільність.</p>
Міжнародна кредитна мобільність	<p>На основі двохсторонніх договорів та співпраці між МНАУ та закладами вищої освіти закордонних країн-партнерів: University of Banja Luka (Республіка Сербія); Czech University of Life Sciences Prague (Чеська Республіка); University of science and technology (Республіка Польща); Uniwersytet Opolski, (Республіка Польща); договір за програмою Erasmus+ (підготовка здобувачів вищої освіти, стажування науково-педагогічних працівників, проведення спільних заходів; Державний аграрний університет Молдови (Республіка Молдова).</p>
Навчання іноземних здобувачів вищої освіти	<p>Відсутнє за даною освітньо-професійною програмою.</p>

**2. Перелік компонент освітньо-професійної програми «Агроінженерія»
другого (магістерського) рівня вищої освіти за спеціальністю
Н7 «Агроінженерія» та їх логічна послідовність**

2.1. Перелік компонент освітньої програми

Код н/д	Назва навчальної дисципліни	Кількість кредитів	Форма підсумкового контролю
1. Обов'язкові компоненти освітньої програми			
1.1. Дисципліни, що формують загальні компетентності			
OK1	Ділова іноземна мова	3	Залік 1 семестр
OK2	Законодавство і право в АПК	3	Залік 2 семестр
OK3	Теорія і методика викладання у вищій школі	3	Залік 3 семестр
OK4	Інженерний менеджмент	4	Іспит 1 семестр
Всього за циклом		13	х
1.2. Дисципліни, що формують спеціальні (фахові, предметні) компетентності			
OK 5	Енергоефективні та ресурсощадні технології переробних і тваринницьких підприємств	4	Іспит 1 семестр
OK6	Сільськогосподарські меліорації	4	Залік 2 семестр
OK7	Аналіз технологічних систем	3	Іспит 2 семестр
OK8	Математичне моделювання та оптимізація технічних, технологічних і транспортних процесів на ПЕОМ	3	Іспит 3 семестр
OK9	Охорона праці в галузі та цивільний захист	4	Іспит 1 семестр
OK10	Новітні енергетичні засоби і сільськогосподарські машини	3	Іспит 2 семестр
OK11	Ремонт машин і надійність технологічних систем	3	Іспит 3 семестр
OK12	Система точного землеробства	4	Іспит 1 семестр
OK13	Курсовий проєкт Новітні енергетичні засоби і сільськогосподарські машини	4	КП 2 семестр
OK14	Теорія наукових досліджень та інтелектуальна власність	3	Іспит 2 семестр
OK15	Системи автоматизованого проектування в мехатроніці	3	Залік 3 семестр
OK 16	Управління якістю та оптимізація технологічних параметрів обладнання в агроінженерії	4	Іспит 1 семестр
Всього за циклом		42	х

1.3. Цикл практичної підготовки			
OK17	Науково-виробнича практика на підприємствах: галузі агроінженерії	5	Залік 2 семестр
Усього за циклом практичної підготовки		5	х
1.4. Цикл підсумкової атестації			
OK18	Підсумкова атестація	6	Кваліфікаційна робота (дипломна робота)
Усього за циклом підсумкової атестації		6	х
Загальний обсяг обов'язкових компонент		66	х
2. Вибіркові компоненти освітньої програми			
2.1. Дисципліни циклу загальної підготовки			
ВК 1	Вибіркова компонента 1	4	Залік 2 семестр
ВК 2	Вибіркова компонента 2	4	Залік 2 семестр
Усього за циклом загальної підготовки		8	х
2.2. Дисципліни циклу професійної підготовки			
ВК 3	Вибіркова компонента 3	4	Залік 2 семестр
ВК4	Вибіркова компонента 4	4	Залік 3 семестр
ВК5	Вибіркова компонента 5	4	Залік 3 семестр
ВК 6	Вибіркова компонента 6	4	Залік 3 семестр
Усього за циклом професійної підготовки		16	х
Загальний обсяг вибірових компонент		24	х
Загальний обсяг освітньої програми		90,0	х

2.2. Структурно-логічна схема освітньої програми

Вивчення компонент освітньо-професійної програми «Агроінженерія» другого (магістерського) рівня вищої освіти за спеціальністю Н7 «Агроінженерія» галузі знань Н «Сільське, лісове, рибне господарство та ветеринарна медицина» здійснюється у послідовності, яка представлена у таблиці 1.

3. Форма атестації здобувачів вищої освіти

Підсумкова атестація випускників освітньої програми «Агроінженерія» другого (магістерського) рівня вищої освіти за спеціальністю Н7 «Агроінженерія» проводиться у формі публічного захисту (демонстрації) кваліфікаційної роботи (дипломної роботи) та завершується врученням документу встановленого зразка (диплому) про присудження їм ступеня магістра із присвоєнням кваліфікації – магістр з агроінженерії.

Виконання кваліфікаційної (дипломної) роботи здійснюється відповідно до Закону України «Про вищу освіту» та положень відповідно до Закону України «Про вищу освіту», положень Миколаївського національного аграрного університету «Про організацію освітнього процесу у МНАУ (СО 5.258.01-00.2018 зі змінами та доповненнями)», «Про порядок реалізації права на академічну мобільність у МНАУ (СО 5.272.01-00.2020 зі змінами та доповненнями)», «Про порядок реалізації права на вибір навчальних дисциплін здобувачами вищої освіти у МНАУ (СО 5.271.01-00.2020 зі змінами та доповненнями)», «Про порядок створення та організацію роботи екзаменаційної комісії з проведення атестації здобувачів вищої освіти у МНАУ» (СО 5.261.01- 00.2018 зі змінами та доповненнями) (посилання на нормативні документи <https://www.mnau.edu.ua/dostup/package-of-documents/>).

Кваліфікаційна робота (дипломна робота) передбачає розв'язання складних завдань у сфері агроінженерії. Кваліфікаційна робота (дипломна робота) не повинна містити плагіату, фабрикації та фальсифікації. Кваліфікаційна робота (дипломна робота) має бути розміщена на сайті закладу вищої освіти або його структурного підрозділу, або у репозитарії закладу вищої освіти. Підсумкова атестація здійснюється відкрито та публічно. Під час підготовки кваліфікаційної роботи (дипломної роботи) здобувачі вищої освіти у обов'язковому порядку повинні дотримуватися академічної доброчесності. Форма підсумкової атестації відповідає стандарту вищої освіти.

Таблиця 1 Структурно-логічна схема вивчення компонент освітньої програми «Агроінженерія» другого (магістерського) рівня вищої освіти за спеціальністю Н7 «Агроінженерія» галузі знань Н «Сільське, лісове, рибне господарство та ветеринарна медицина»

1 курс 1 семестр	1 курс 2 семестр	2 курс 3 семестр
Код та назви компонент	Код та назви компонент	Код та назви компонент
<p>OK1 Ділова іноземна мова</p> <p>OK2 Законодавство і право В АПК</p> <p>OK4 Інженерний менеджмент</p> <p>OK5 Енергоефективні та ресурсощадні технології переробних і тваринницьких підприємств</p> <p>OK6 Сільськогосподарські меліорації</p> <p>OK9 Охорона праці в галузі та цивільний захист</p> <p>OK12 Системи точного землеробства</p> <p>OK16 Управління якістю та оптимізація технологічних параметрів обладнання в агроінженерії</p>	<p>OK7 Аналіз технологічних систем</p> <p>OK10 Новітні енергетичні засоби і сільськогосподарські машини</p> <p>OK13 Новітні енергетичні засоби і сільськогосподарські машини</p> <p>OK14 Теорія наукових досліджень та інтелектуальна власність</p> <p>ВК1 Вибіркова компонента</p> <p>ВК2 Вибіркова компонента</p> <p>ВК3 Вибіркова компонента</p>	<p>OK3 Теорія і методика викладання у вищій школі</p> <p>OK8 Математичне моделювання та оптимізація технічних, технологічних і транспортних процесів на ПЕОМ</p> <p>OK11 Ремонт машин і надійність технологічних систем</p> <p>OK15 Системи автоматизованого проектування в мехатроніці</p> <p>ВК4 Вибіркова компонента</p> <p>ВК5 Вибіркова компонента</p> <p>ВК6 Вибіркова компонента</p>
	<p>OK17 Науково-виробнича практика на підприємствах: галузі агроінженерії</p>	<p>OK18 Підсумкова атестація</p>



Рисунок 1. Структурно-логічна схема

**4. Матриця відповідності програмних компетентностей
компонентам освітньої програми освітньої програми
«Агроінженерія» другого (магістерського) рівня вищої освіти за
спеціальністю Н7 «Агроінженерія» галузі знань Н «Сільське,
лісове, рибне господарство та ветеринарна медицина»**

	ОК 1	ОК 2	ОК 3	ОК 4	ОК 5	ОК 6	ОК 7	ОК 8	ОК 9	ОК 10	ОК 11	ОК 12	ОК 13	ОК 14	ОК 15	ОК 16	ОК 17	ОК 18
Інт. К	+	+	+	+	+	+	+	+	+	+	+	+	+	+	+	+	+	+
ЗК01.			+	+	+		+	+					+	+				+
ЗК02.	+	+	+	+	+	+	+	+	+	+	+	+		+	+	+	+	
ЗК03.							+							+				+
ЗК04.		+	+	+		+	+	+	+							+	+	+
ЗК05.	+		+	+	+				+		+	+					+	+
ЗК06.	+																	
ЗК07.	+		+	+		+	+	+					+	+	+			
ЗК08		+												+				
ФК01.				+													+	
ФК02.							+	+							+	+		
ФК03.							+	+							+			+
ФК04.			+					+							+	+		
ФК05.				+		+	+	+		+			+				+	+
ФК06.															+			
ФК07.				+						+						+	+	
ФК08.				+			+	+										+
ФК09.										+	+		+					+
ФК10.				+	+							+						
ФК11.							+										+	+
ФК12.	+		+		+					+			+	+		+		
ФК13.		+												+				
ФК14.		+		+	+			+	+									
ФК15.		+						+										
ФК16.					+		+									+		+
ФК 17					+			+		+		+	+		+	+		

5. Матриця забезпечення програмних результатів навчання (ПРН) відповідними компонентами освітньої програми «Агроінженерія» другого (магістерського) рівня вищої освіти за спеціальністю Н7 «Агроінженерія» галузі знань Н «Сільське, лісове, рибне господарство та ветеринарна медицина»

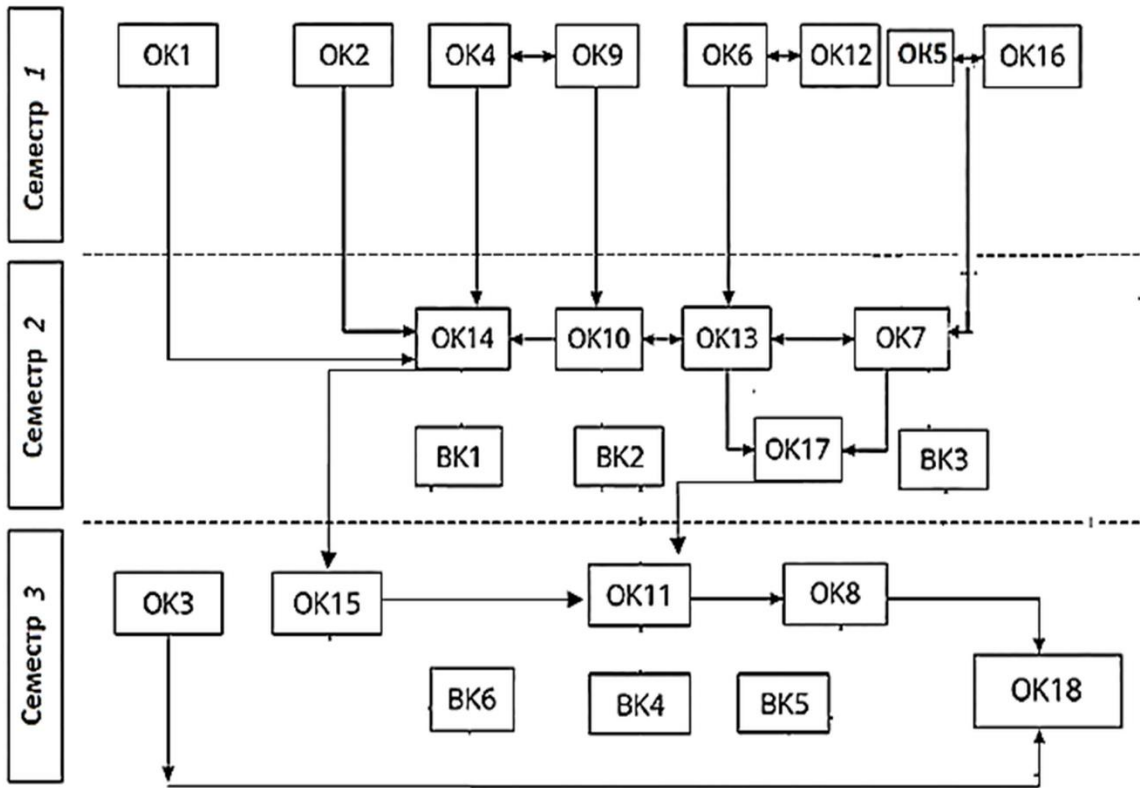
	ОК 1	ОК 2	ОК 3	ОК 4	ОК 5	ОК 6	ОК 7	ОК 8	ОК 9	ОК 10	ОК 11	ОК 12	ОК 13	ОК 14	ОК 15	ОК 16	ОК 17	ОК 18
ПРН 1	+		+					+		+				+			+	+
ПРН 2					+	+				+		+	+				+	+
ПРН 3		+							+					+				
ПРН 4			+						+									
ПРН 5				+					+									
ПРН 6				+		+	+	+	+				+				+	
ПРН 7	+		+											+				+
ПРН 8							+	+						+	+			+
ПРН 9	+		+					+				+						+
ПРН 10				+	+	+				+	+	+	+		+			+
ПРН 11										+			+		+			
ПРН 12					+		+			+			+		+	+		
ПРН 13				+				+	+							+		
ПРН 14											+					+	+	
ПРН 15										+		+	+				+	
ПРН 16					+		+			+	+	+	+			+	+	+
ПРН 17																+		
ПРН 18				+			+	+						+		+		+
ПРН 19		+												+				
ПРН 20					+	+										+		+
ПРН 21		+							+									
ПРН 22					+			+		+		+				+		
ПРН 23				+			+	+						+		+		
ПРН 24		+												+				

Перелік нормативних документів, на яких базується освітня програма:

1. Про освіту : Закон України від 05.09.2017 № 2145-VIII : станом на 1 січ. 2026 р. URL: <https://zakon.rada.gov.ua/laws/show/2145-19#Text>.
2. Про вищу освіту : Закон України від 01.07.2014 № 1556-VII : станом на 11 берез. 2026 р. URL: <https://zakon.rada.gov.ua/laws/show/1556-18#Text>
3. Про затвердження Національної рамки кваліфікацій : Постанова Каб. Міністрів України від 23.11.2011 № 1341 : станом на 7 лют. 2026 р. URL: <https://zakon.rada.gov.ua/laws/show/1341-2011-п#Text>
4. Про затвердження переліку галузей знань і спеціальностей, за якими здійснюється підготовка здобувачів вищої освіти : Постанова Каб. Міністрів України від 29.04.2015 № 266 : станом на 25 лют. 2025 р. URL: <https://zakon.rada.gov.ua/laws/show/266-2015-п#Text>.
5. Про затвердження Ліцензійних умов провадження освітньої діяльності : Постанова Каб. Міністрів України від 30.12.2015 № 1187 : станом на 4 січ. 2024 р. URL: <https://zakon.rada.gov.ua/laws/show/1187-2015-п#Text>.
6. Про внесення змін до наказу Міністерства освіти і науки України від 07 лютого 2025 року № 166 : Наказ МОН України від 28.02.2025 № 388. URL: <https://zakon.rada.gov.ua/laws/show/z0343-25#Text>.
7. Про особливості запровадження переліку галузей знань і спеціальностей, за якими здійснюється підготовка здобувачів вищої освіти, затвердженого постановою Кабінету Міністрів України від 29 квітня 2015 року № 266 : Наказ МОН України від 06.11.2015 № 1151 : станом на 3 черв. 2016 р. URL: <https://zakon.rada.gov.ua/laws/show/z1460-15#Text>.
8. Про унесення змін до Методичних рекомендацій щодо розроблення стандартів вищої освіти : Наказ МОН України від 30.04.2020 № 584. URL: <https://zakon.rada.gov.ua/rada/show/v0584729-20#Text>.
9. Про затвердження зміни до національного класифікатора України ДК 003:2010 : наказ Міністерства економічного розвитку і торгівлі України від 18.11.2014 № 1361. URL: <https://zakon.rada.gov.ua/rada/show/v1361731-14#Text>.
10. Класифікатор професій ДК 003:2010 : національний класифікатор України від 28.07.2010 № 327. URL: <https://zakon.rada.gov.ua/rada/show/va327609-10#Text>.
11. Стандарт вищої освіти. Рівень вищої освіти: другий (магістерський). Ступінь вищої освіти: магістр. Галузь знань: Аграрні науки та продовольство. Спеціальність «Агроінженерія» / Міністерство освіти і науки. Видання офіційне. Київ, 2019. 22 с.
12. Про затвердження стандарту вищої освіти за спеціальністю 208 «Агроінженерія» для другого (магістерського) рівня вищої освіти : Наказ МОН № 965 від 10.07.2019 р. URL: https://osvita.ua/legislation/Vishya_osvita/65198/.
13. Про організацію освітнього процесу у Миколаївському національному аграрному університеті (зі змінами й доповненнями) СО 5.258.01-00.2018 : Положення від 20.02.2020. URL:

<https://www.mnau.edu.ua/files/dostup/educational-process/258.pdf>.

14. Про порядок реалізації права на академічну мобільність у МНАУ (СО 5.272.01-00.2020 зі змінами та доповненнями) : Положення від 20.02.2020. URL: <https://www.mnau.edu.ua/files/dostup/educational-process/272.pdf>.

15. Про порядок реалізації права на вибір навчальних дисциплін здобувачами вищої освіти у МНАУ (СО 5.271.01-00.2020 зі змінами та доповненнями) : Положення від 20.02.2020. URL: <https://www.mnau.edu.ua/files/dostup/educational-process/271.pdf>.

16. Про порядок створення та організацію роботи екзаменаційної комісії з проведення атестації здобувачів вищої освіти у МНАУ» (СО 5.261.01-00.2018 зі змінами та доповненнями) : Положення від 25.02.2020. URL: <https://www.mnau.edu.ua/files/dostup/educational-process/261.pdf>.

17. Про запобігання порушенням академічної доброчесності в частині академічного плагіату та використання штучного інтелекту у Миколаївському національному аграрному університеті (СО 5.503.01-00.2026). Положення від 24.02.2026. URL: https://www.mnau.edu.ua/files/dostup/educational-process/pologenua_pro_academ_2026.pdf

18. Кодекс академічної доброчесності у Миколаївському національному аграрному університеті (СО 5.505.01-00.2026 від 24.02.2026). URL: <https://www.mnau.edu.ua/files/dostup/educational-process/260.pdf>

19. Про групу сприяння академічній доброчесності (СО 5.294.01-00.2021) Положення від 24.02.2026. URL: <https://www.mnau.edu.ua/files/dostup/educational-process/294.pdf>

20. Положення про порядок розроблення, затвердження, моніторинг та перегляд освітніх програм у Миколаївському національному аграрному університеті (СО 5.507.01-00.2026) від 24.02.2026. URL: <https://www.mnau.edu.ua/files/dostup/educational-process/269.pdf>

21. Про Групу сприяння академічній доброчесності (СО 5.294.01-00.2021) Положення від 24.02.2026. URL: <https://www.mnau.edu.ua/files/dostup/educational-process/294.pdf>

22. Про проведення практик здобувачів вищої освіти у Миколаївському національному аграрному університеті (СО 5.508.15-00.2026) від 24.02.2026. URL: <https://www.mnau.edu.ua/files/dostup/educational-process/098.pdf>